

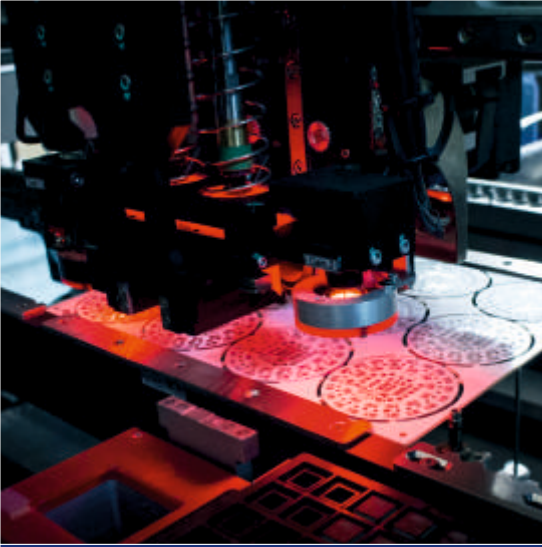

**Kaliteli ve Yüksek Verimli,
Led Aydınlatma Ürünleri**





TÜRK MALI

**Türkiye'nin
Yerli Led Ampul
Üreticisi !..**



Jetled
Teknoloji Ailesi
Büyüyor...



**jetled**[®]

Türkiye'nin Led Ampul üreticisi Jetled; 2009 yılından beri, üstün özelliklere sahip yerli patenti ve tamamen yerli üretim ürünleri ile ülkemizin yükselen marka değerleri arasında yerini almıştır.

Yüksek kaliteli, sağlıklı ve gerçek anlamda enerji tasarrufu sağlayan aydınlatma ürünlerini, piyasada kabul edilebilir fiyatlara sunarak akkor ve floresan aydınlatma sistemlerine alternatif oluşturmakla birlikte, dünyanın önde gelen aydınlatma firmaları arasında yerini almak için çalışmalarını aralıksız devam ettirmektedir.

ARGE laboratuvarında geliştirilen ve sürekli yenilenen ürünlerini, iç pazar ve dış pazarda tüketiciyle buluşturan jetled, dünyaca ünlü mağaza zincirlerinin de tercihi olmuş ve jetled ürünleri uluslar arası pazarda tüketiciler tarafından kabul görmüştür.

Yüksek Teknoloji Rakipsiz Tasarruf !

Kurşunsuz Lehimleme Teknolojisi

Sağlığa zararsızdır.

Yüksek CRI Değerine Sahip Ledler

Renkleri daha canlı gösterir.

Özel Alaşımli Termal-İletken Gövde

Her Ampulde Birbirinden Farklı Seri Numarası

Kayıtlı veri tabanı ile ürün takibi yapılabilmektedir.

Işığı Her Yöne Homojen Yayan ve Sararmayan Özel Difüzör

Yüksek Verimli Onboard Elektronik Sürücü

Güç Faktörü = 0,97

Şebekeye parazit yaymayan tasarım

Bakır Alaşımli Duy

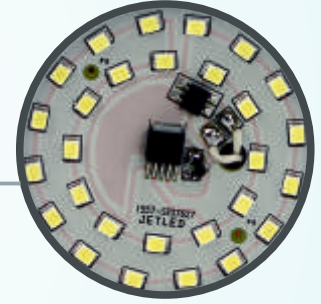

Aydınlatmada Jetled Farkı

Standart Aydınlatmaya
Göre Tasarruf Oranları

Enkandesan
Halojen Ampul



(CFL) Standart
Tasarruflu Ampul



Led Ampul



Jetled Eco



Güç Tüketimi

75 Watt

20 Watt

10 Watt

8 Watt

Üreticinin Belirlediği Kullanım Ömrü

1000 saat

8000 saat

35000 Saat

50000 Saat

Günlük Kullanma Süresine Göre
Ürün Ömrü (5 saat hesaplanmıştır)

6 ay

4 Yıl 4 ay

19 Yıl 2 ay

27 Yıl 4 ay

Yıllık Enerji Tüketimi

136,87 kWh

36,5 kWh

18,25 kWh

14,6 kWh

Yıllık Aydınlatma Gideri

68 TL

18 TL

9 TL

7 TL

EKO SERİSİ LED AMPUL

Eco Series Led Bulb

Jetled Eco serisi Led ampuller, yüksek teknoloji Ar-Ge laboratuvarlarında geliştirilen en gelişmiş mikro işlemcili tasarımı ile en tasarruflu ve verimli led ampul olmanın çok ötesine geçerek, bu teknoloji sayesinde sıradan ampullerde oluşan cızırtı ve uğultu tamamen yok edilmiştir.

Jetled Eco serisi Led Ampuller, kurşunsuz lehimleme teknolojileri kullanması ve yüksek kaliteli ışık yayması nedeniyle, insan sağlığına ve doğaya en zararsız ampuller arasında lider konumundadır.

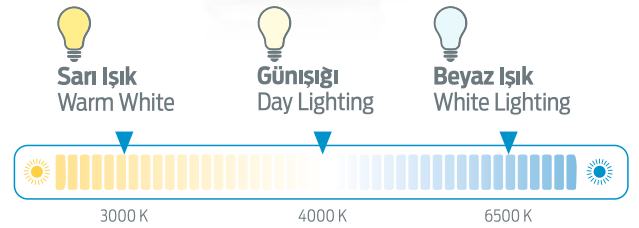

 50.000 Saat Ampul Ömrü	 Dim Edilebilir Dimmable (* Opsiyoneldir.)	 INSTANT LIGHT %100 / 0 sn	 x100.000 Açma-Kapama Ömrü	 UV Yaymaz No UV
Hg: 0,0mg Cıva içermez No Mercury	Pb: 0,0mg Kursunsuz No Lead	 340° Her Yöne Aydınlatma Omni - Directional	100 lm/W	 Radyasyon Yaymaz No Radiation

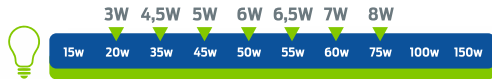

CE E27

TEKNİK ÖZELLİKLER

Renk Sıcaklığı	3000 K° - 4000 K° - 6500 K°
Çalışma Frekansı	50/60 Hz
Çalışma Gerilimi	220-240 VAC
Ağırlık	65 gr
Ölçüler Boy/Çap	118 x 60 mm
Koli İçi Adet	45 Adet
CRI	85 Ra
Çalışma Sıcaklığı	Ta=-20°C/+40°C
Nem	10% - 90%
Aydınlatma Açısı	340°
Duy	E27
Güç Faktörü	PF>0,9



2 YIL / YEAR
GARANTİ
WARRANTY





EKO SERİSİ 3W - 250lm

Eco Series 3W - 250lm

	BEYAZ IŞIK	SARI IŞIK	GÜNIŞIĞI
Güç Tüketimi	3 W	3 W	3 W
Işık Akısı	250 Lümen	250 Lümen	250 Lümen
Renk Sıcaklığı	6500 K°	3000 K°	4000 K°
Ampul Ömrü	50.000 Saat	50.000 Saat	50.000 Saat
Ürün Kodu	JET3E27B	JET3E27S	JET3E27G



EKO SERİSİ 4,5W - 420lm

Eco Series 4,5W - 420lm

	BEYAZ IŞIK	SARI IŞIK	GÜNIŞIĞI
Güç Tüketimi	4,5 W	4,5 W	4,5 W
Işık Akısı	420 Lümen	420 Lümen	420 Lümen
Renk Sıcaklığı	6500 K°	3000 K°	4000 K°
Ampul Ömrü	50.000 Saat	50.000 Saat	50.000 Saat
Ürün Kodu	JET4N5E27B	JET4N5E27BS	JET4N5E27BG



EKO SERİSİ 6W - 550lm

Eco Series 6W - 550lm

	BEYAZ IŞIK	SARI IŞIK	GÜNIŞIĞI
Güç Tüketimi	6 W	6 W	6 W
Işık Akısı	550 Lümen	550 Lümen	550 Lümen
Renk Sıcaklığı	6500 K°	3000 K°	4000 K°
Ampul Ömrü	50.000 Saat	50.000 Saat	50.000 Saat
Ürün Kodu	JET6E27B	JET6E27S	JET6E27G



EKO SERİSİ 7W - 700lm

Eco Series 7W - 700lm

	BEYAZ IŞIK	SARI IŞIK	GÜNIŞIĞI
Güç Tüketimi	7 W	7 W	7 W
Işık Akısı	700 Lümen	700 Lümen	700 Lümen
Renk Sıcaklığı	6500 K°	3000 K°	4000 K°
Ampul Ömrü	50.000 Saat	50.000 Saat	50.000 Saat
Ürün Kodu	JET7E27B	JET7E27S	JET7E27G



EKO SERİSİ 8W - 810lm

Eco Series 8W - 810lm

	BEYAZ IŞIK	SARI IŞIK	GÜNIŞIĞI
Güç Tüketimi	8 W	8 W	8 W
Işık Akısı	810 Lümen	810 Lümen	810 Lümen
Renk Sıcaklığı	6500 K°	3000 K°	4000 K°
Ampul Ömrü	50.000 Saat	50.000 Saat	50.000 Saat
Ürün Kodu	JET8E27B	JET8E27S	JET8E27G

EKO DİM SERİSİ 6,5W - 600lm

Eco Dim Series 6,5W - 600lm

YENİ



	BEYAZ IŞIK	SARI IŞIK	GÜNEŞİĞİ
Güç Tüketimi	6,5 W	6,5 W	6,5 W
Işık Akısı	600 Lümen	600 Lümen	600 Lümen
Renk Sıcaklığı	6500 K°	3000 K°	4000 K°
Ampul Ömrü	50.000 Saat	50.000 Saat	50.000 Saat
Ürün Kodu	JET6N5E27B	JET6N5E27S	JET6N5E27G

EKSTRA EKO SERİSİ

Extra Eco Series

Ekstra Parlak
Ekstra Ekonomik

EKSTRA EKO SERİSİ 7W - 480lm

Extra Eco Series 7W - 480lm

	BEYAZ IŞIK	SARI IŞIK	GÜNEŞİĞİ
Güç Tüketimi	7 W	7 W	7 W
Işık Akısı	480 Lümen	480 Lümen	480 Lümen
Renk Sıcaklığı	6500 K°	3000 K°	4000 K°
Ampul Ömrü	15.000 Saat	15.000 Saat	15.000 Saat
Ürün Kodu	EJET7E27B	EJET7E27S	EJET7E27G



EKSTRA EKO SERİSİ 8,5W - 560lm

Extra Eco Series 8,5W - 560lm

	BEYAZ IŞIK	SARI IŞIK	GÜNEŞİĞİ
Güç Tüketimi	8,5 W	8,5 W	8,5 W
Işık Akısı	560 Lümen	560 Lümen	560 Lümen
Renk Sıcaklığı	6500 K°	3000 K°	4000 K°
Ampul Ömrü	15.000 Saat	15.000 Saat	15.000 Saat
Ürün Kodu	EJET8N5E27B	EJET8N5E27S	EJET8N5E27G



EKSTRA EKO SERİSİ 10W - 710lm

Ekstra Eco Series 10W - 710lm

	BEYAZ IŞIK	SARI IŞIK	GÜNEŞİĞİ
Güç Tüketimi	10 W	10 W	10 W
Işık Akısı	710 Lümen	710 Lümen	710 Lümen
Renk Sıcaklığı	6500 K°	3000 K°	4000 K°
Ampul Ömrü	15.000 Saat	15.000 Saat	15.000 Saat
Ürün Kodu	EJET10E27B	EJET10E27S	EJET10E27G



DC VOLTAJ SERİSİ LED AMPUL

DC Voltage Series Led Bulb

Jetled DC Led Ampuller, pil veya akülere doğrudan bağlayarak çalıştırılmak için 12 VDC ve 24 VDC gerilimle çalışacak şekilde tasarlanmıştır. Şehir şebekesinin uzak olduğu bölgelerde, yenilenebilir enerji kaynaklarının yaygınlaşması ile birlikte DC gerilimle çalışabilen aydınlatma gereçlerine ihtiyaç artmıştır. Güneş ve rüzgar enerjisi bunların başında gelmektedir. Ayrıca trafo köşkeri gibi özel kullanım alanlarına yönelik 110 VDC gerilimle çalışabilen Jetled DC Led Ampuller, en iyi performansı göstermesi nedeniyle en çok tercih edilen ampuller arasında birinci sıradadır.



12V DC

24V DC

110V DC



DC SERİSİ 12VDC - 4,5W 420lm

DC Series 12VDC - 4,5W 420lm

	BEYAZ IŞIK	SARI IŞIK	GÜNEŞİĞİ
Güç Tüketimi	4,5 W	4,5 W	4,5 W
Işık Akısı	420 Lümen	420 Lümen	420 Lümen
Renk Sıcaklığı	6500 K°	3000 K°	4000 K°
Ampul Ömrü	25.000 Saat	25.000 Saat	25.000 Saat
Ürün Kodu	JET12DC4N5B	JET12DC4N5S	JET12DC4N5G



DC SERİSİ 24VDC 7W - 550lm

DC Series 24VDC 7W - 550lm

	BEYAZ IŞIK	SARI IŞIK	GÜNEŞİĞİ
Güç Tüketimi	7 W	7 W	7 W
Işık Akısı	550 Lümen	550 Lümen	550 Lümen
Renk Sıcaklığı	6500 K°	3000 K°	4000 K°
Ampul Ömrü	25.000 Saat	25.000 Saat	25.000 Saat
Ürün Kodu	JET24DC7B	JET24DC7S	JET24DC7G



DC SERİSİ 110VDC 7W - 700lm

DC Series 110VDC 7W - 700lm

	BEYAZ IŞIK	SARI IŞIK	GÜNEŞİĞİ
Güç Tüketimi	7 W	7 W	7 W
Işık Akısı	700 Lümen	700 Lümen	700 Lümen
Renk Sıcaklığı	6500 K°	3000 K°	4000 K°
Ampul Ömrü	25.000 Saat	25.000 Saat	25.000 Saat
Ürün Kodu	JET110DC7B	JET110DC7S	JET110DC7G

ULTRA İNCE LED PANEL

Ultra Slim Led Panel

Jetled Downlight, sıva altı aydınlatma teknolojisinde, sıradan ürünlerden farklı olarak en az enerji ile en yüksek ışık akısını garanti eder. Yüksek kaliteli ışığı ile, renkleri daha canlı ve nesnelere kusursuz görmeniz için en ideal ışık kaynağıdır. Bu nedenle mağaza ve işyerlerinin ilk tercihi olmuştur.



50.000 Saat Ampul Ömrü	INSTANT LIGHT %100 / 0 sn	UV Yaymaz No UV	x100.000 Açma-Kapama Ömrü
Hg: 0,0mg Cıva İçermez No Mercury	Pb: 0,0mg Kursuzuz No Lead	Dim Edilmez Non Dimmable	Radasyon Yaymaz No Radiation

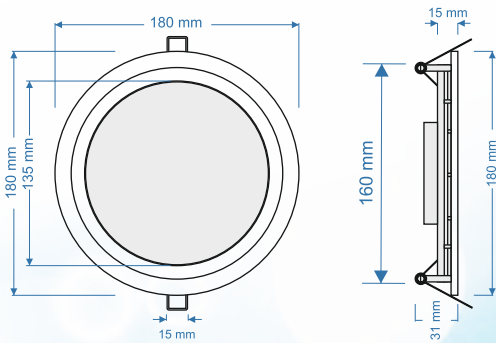
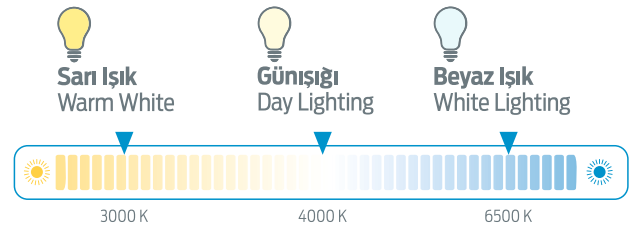

TEKNİK ÖZELLİK	
Renk Sıcaklığı	3000 K° - 4000 K° - 6500 K°
Çalışma Frekansı	50-60 Hz
Gerilim Aralığı	220-240 VAC
Ağırlık	210 gr
Ölçüler Boy/Çap	180 x 180 x 31 mm
Koli İçi Adet	10 Adet
CRI	85 Ra
Çalışma Sıcaklığı	Ta=-20°C/+40°C
Nem	10%-90%
Aydınlatma Açısı	125°
Güç Faktörü	PF>0,5



2 YIL / YEAR
GARANTİ
WARRANTY





6" EKO SERİSİ LED PANEL 20W - 1600lm

6" Eco Series Led Panel 20W - 1600lm

	BEYAZ IŞIK	SARI IŞIK	GÜNEŞİĞİ
Güç Tüketimi	20 W	20 W	20 W
Işık Akısı	1600 Lümen	1600 Lümen	1600 Lümen
Renk Sıcaklığı	6500 K°	3000 K°	4000 K°
Ampul Ömrü	50.000 Saat	50.000 Saat	50.000 Saat
Ürün Kodu	JET20WDL6B	JET20WDL6S	JET20WDL6G



6" EKO SERİSİ LED PANEL 15W - 1300lm

6" Eco Series Led Panel 15W - 1300lm

	BEYAZ IŞIK	SARI IŞIK	GÜNEŞİĞİ
Güç Tüketimi	15 W	15 W	15 W
Işık Akısı	1300 Lümen	1300 Lümen	1300 Lümen
Renk Sıcaklığı	6500 K°	3000 K°	4000 K°
Ampul Ömrü	50.000 Saat	50.000 Saat	50.000 Saat
Ürün Kodu	JET15WDL6B	JET15WDL6S	JET15WDL6G











ULTRA İNCE LED PANEL

Ultra Slim Led Panel

Jetled 30x30 panel aydınlatma, hastane, mağaza ve iş yerleri için 28W beyaz cam seçeneği, benzinlik gibi yüksek tavan aydınlatmaları için 60W güç ve şeffaf camlı seçeneği ile aydınlatma giderleri yüksek olan kuruluşların gözdesi olmuştur. Uzun ömür ve sorunsuz bir çalışmayı garanti eden tasarımı sayesinde rakipsiz güvenilirlik sunar. Rakiplerinden farklı olarak Mikroişlemcili tasarımı sayesinde kesinlikle cızırtı ve uğultu yapmaz.

Jetled 60x60 panel aydınlatma, hastane, mağaza ve işyerlerinde geleneksel olarak kullanılan 4x18 floresan aydınlatmaya alternatif olarak, geniş bir yüzeyden çıkan ve gözü yormayan ve daha tasarruflu bir aydınlatma sunar. Rakiplerinden farklı olarak Mikroişlemcili tasarımı sayesinde kesinlikle cızırtı ve uğultu yapmaz.



 50.000 Saat Ampul Ömrü	 INSTANT LIGHT %100 / 0 sn	 UV Yaymaz No UV	 x100.000 Açma-Kapama Ömrü
 Hg: 0,0mg Cıva içermez No Mercury	 Pb: 0,0mg Kursunsuz No Lead	 Dim Edilmez Non Dimmable	 Radyasyon Yaymaz No Radiation

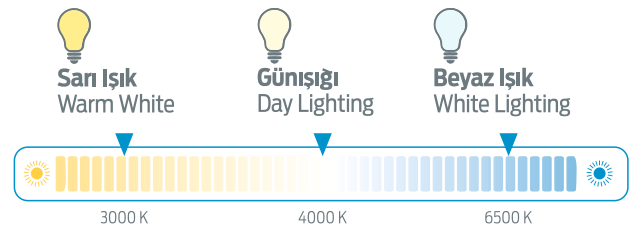

TEKNİK ÖZELLİK

Renk Sıcaklığı	3000 K° - 4000 K° - 6500 K°
Çalışma Frekansı	50-60 Hz
Gerilim Aralığı	220-240 VAC
Koli İçi Adet	1 Adet
CRI	90 Ra
Çalışma Sıcaklığı	Ta=-20°C/+40°C
Güç Faktörü	PF>0,9





30x30 cm EKO SERİSİ LED PANEL 30W - 2800lm

30x30 cm Eco Series Led Panel 30W - 2800lm

	BEYAZ IŞIK	SARI IŞIK	GÜNEŞİĞİ
Güç Tüketimi	30 W	30 W	30 W
Işık Akısı	2800 Lümen	2800 Lümen	2800 Lümen
Renk Sıcaklığı	6500 K°	3000 K°	4000 K°
Armatür Ömrü	50.000 Saat	50.000 Saat	50.000 Saat
Ürün Kodu	JET30B30	JET30S30	JET30G30



30x30 cm EKO SERİSİ LED PANEL 60W - 6000lm

30x30 cm Eco Series Led Panel 60W - 6000lm

	BEYAZ IŞIK	SARI IŞIK	GÜNEŞİĞİ
Güç Tüketimi	60 W	60 W	60W
Işık Akısı	6000 Lümen	6000 Lümen	6000 Lümen
Renk Sıcaklığı	6500 K°	3000 K°	4000 K°
Armatür Ömrü	50.000 Saat	50.000 Saat	50.000 Saat
Ürün Kodu	JET30B60	JET30S60	JET30G60



60x60 cm EKO SERİSİ LED PANEL 28W - 2700lm

60x60 cm Eco Series Led Panel 28W - 2700lm

	BEYAZ IŞIK	SARI IŞIK	GÜNEŞİĞİ
Güç Tüketimi	28 W	28 W	28 W
Işık Akısı	2700 Lümen	2700 Lümen	2700 Lümen
Renk Sıcaklığı	6500 K°	3000 K°	4000 K°
Armatür Ömrü	50.000 Saat	50.000 Saat	50.000 Saat
Ürün Kodu	JET60B28	JET60S28	JET60G28



60x60 cm EKO SERİSİ LED PANEL 40W - 3700lm

60x60 cm Eco Series Led Panel 40W - 3700lm

	BEYAZ IŞIK	SARI IŞIK	GÜNEŞİĞİ
Güç Tüketimi	40 W	40 W	40 W
Işık Akısı	3700 Lümen	3700 Lümen	3700 Lümen
Renk Sıcaklığı	6500 K°	3000 K°	4000 K°
Armatür Ömrü	50.000 Saat	50.000 Saat	50.000 Saat
Ürün Kodu	JET60B40	JET60S40	JET60G40

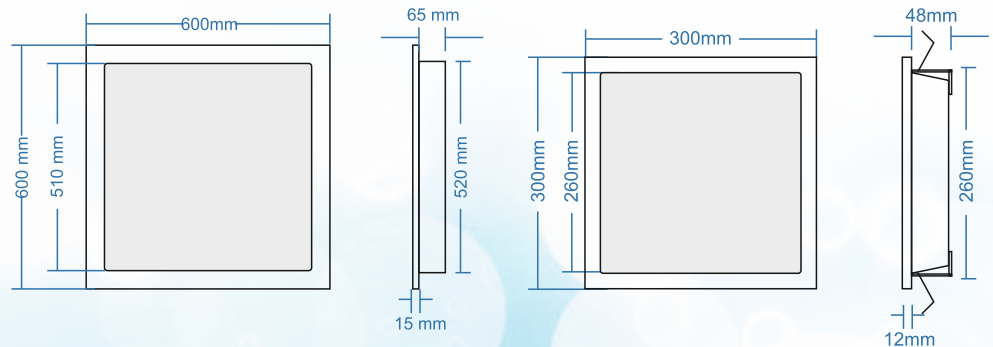

KLASİK SERİSİ LED AMPUL

Classic Series Led Bulb

Standart bir ampulden farklı yapısı, özel tasarlanmış 340° derece aydınlanma sağlayan başlığı, aerodinamik soğutma sistemi ile kalıpların dışına çıkan jetled led ampul, aydınlatma sistemlerinde yeni bir devir başlatıyor.



Tamamı yerli üretim ve tasarım olan Jetled, farklı ışık renklerinin yanı sıra özel üretim şartlarına uygun endüstriyel tip üretim versiyonu ile de her ihtiyaca çözüm üretmeyi amaçlamaktadır.



KLASİK SERİSİ 6W - 600lm

Classic Series 6W - 600lm

CE E27

	 Beyaz Işık White Lighting	 Günüşiği Day Lighting	 Sarı Işık Warm White
Güç	6 W	6 W	6 W
Işık Akısı	600 Lümen	600 Lümen	600 Lümen
Renk Sıcaklığı	6500 K°	4000 K°	3000 K°
Ampul Ömrü	25.000 Saat	25.000 Saat	25.000 Saat
Ürün Kodu	JET6WE27B	JET6WE27G	JET6WE27S

 25,000 Saat Ampul Ömrü	 INSTANT LIGHT %100 / 0.5s	 OFF ON x100,000 Açma-Kapama Ömrü	 UV Yaymaz No UV	Hg: 0,0mg Cıva İçermez No Mercury	Pb: 0,0mg Kursunsuz No Lead	 Dim Edilemez Non Dimmable	 Radyasyon Yaymaz No Radiation
--	---	---	---	--	--	---	---

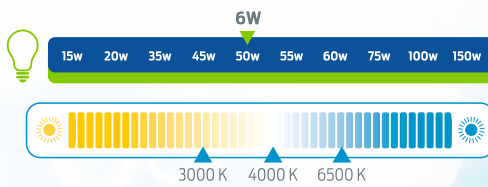

2 YIL / YEAR
GARANTİ
WARRANTY



TEKNİK ÖZELLİK

Renk Sıcaklığı	3000 K° - 4000 K° - 6500 K°
Çalışma Frekansı	50/60 Hz
Çalışma Gerilimi	220-240 VAC
Ağırlık	126 gr
Ölçüler Boy/Çap	140 x 59 mm
Koli İçi Adet	45 Adet
CRI	85 Ra
Çalışma Sıcaklığı	Ta=-20°C/+40°C
Nem	10% - 90%
Aydınlatma Açısı	340°
Duy	E27
Güç Faktörü	PF>0,5



LED GECE LAMBASI

Led Night Lamp

Jetled Ekonomik Ampul serisinin, gece lambası grubu olan "FIREFLY" soft ve göz yormayan ışığıyla, bilinen gece lambalarına göre mükemmel bir kullanım sağlar.

Renkli gövde ve renk seçenekleriyle ortam ambiyansına uyum sağlar ve renk katar.



GECE LAMBASI 1W

Night Lamp 1W

	 Kırmızı Işık Red Lighting	 Yeşil Işık Green Lighting	 Mavi Işık Blue Lighting
Güç	1 W	1 W	1 W
Ampul Ömrü	25.000 Saat	25.000 Saat	25.000 Saat
Ürün Kodu	JETIE27K	JETIE27Y	JETIE27M



CE E27

%87
ENERJİ TASARRUFU
ENERGY SAVING

A++
CLASS
ENERGY

Kırılmaz
Gövde
Tasarımı



TEKNİK ÖZELLİK	
Çalışma Frekansı	50-60 Hz
Gerilim Aralığı	220-240 VAC
Ağırlık	65 gr
Ölçüler Boy/Çap	118 x 60 mm
Koli İçi Adet	45 Adet
Çalışma Sıcaklığı	Ta=-20°C/+40°C
Nem	10%-90%
Aydınlatma Açısı	340°
Duy	E27
Güç Faktörü	PF>0,5

 25.000 Saat Ampul Ömrü	 INSTANT LIGHT %100 / 0 sn	 x100.000 Açma-Kapama Ömrü
Pb: 0,0mg Kursunsuz No Lead	Hg: 0,0mg Civa içermez No Mercury	 Dim Edilmez Non Dimmable
 UV Yaymaz No UV	 Radyasyon Yaymaz No Radiation	2 YIL / YEAR GARANTİ WARRANTY

H TİPİ ENDÜSTRİYEL LED ARMATÜR

H TYPE INDUSTRIAL LED LIGHTING

Jetled, fabrikalardaki yüksek enerji tüketen aydınlatma cihazlarına karşılık, yüksek ışık akısı ve en az enerji tüketen çözümlüyle, hayranlık uyandıran bir tasarıma imza atmıştır. Jetled endüstriyel ortamların zorlu koşullarının bilinciyle en dayanıklı H tipi LED armatürü geliştirmiştir.

60 ve 80 watt olmak üzere iki tipte üretilen armatürler endüstriyel aydınlatma sistemlerinde çok düşük maliyetlerle, yüksek performans sunuyor.



44 cm H TİPİ ENDÜSTRİYEL LED ARMATÜR 60W-6000lm

44 cm H Type Industrial Led Lighting 60W - 6000lm

	BEYAZ IŞIK	SARI IŞIK	GÜNEŞİĞİ
Güç Tüketimi	60 W	60 W	60 W
Işık Akısı	6000 Lümen	6000 Lümen	6000 Lümen
Renk Sıcaklığı	6500 K°	3000 K°	4000 K°
Armatür Ömrü	50.000 Saat	50.000 Saat	50.000 Saat

44 cm H TİPİ ENDÜSTRİYEL LED ARMATÜR 80W-7800lm

44 cm H Type Industrial Led Lighting 80W - 7800lm

	BEYAZ IŞIK	SARI IŞIK	GÜNEŞİĞİ
Güç Tüketimi	80 W	80 W	80 W
Işık Akısı	7800 Lümen	7800 Lümen	7800 Lümen
Renk Sıcaklığı	6500 K°	3000 K°	4000 K°
Armatür Ömrü	50.000 Saat	50.000 Saat	50.000 Saat



TEKNİK ÖZELLİK

Renk Sıcaklığı	3000 K° - 4000 K° - 6500 K°
Çalışma Frekansı	50-60 Hz
Gerilim Aralığı	220-240 VAC
Koli İçi Adet	1 Adet
CRI	90 Ra
Çalışma Sıcaklığı	Ta=-20°C/+40°C
Güç Faktörü	PF>0,9

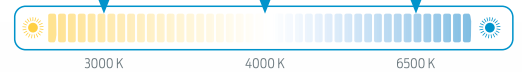

50.000 Saat Armatür Ömrü	INSTANT LIGHT %100 / 0 sn	OFF ON x100.000 Açma-Kapama Ömrü
Pb: 0,0mg Kursuz No Lead	Hg: 0,0mg Civa İçermez No Mercury	Dim Edilmez Non Dimmable
UV Yaymaz No UV	Radyasyon Yaymaz No Radiation	2 YIL / YEAR GARANTİ WARRANTY





Tasarrufu Yüksek
Fiyatı Düşük !...



LUKSTON ELEKTRİK ELEKTRONİK
BİLİŞİM ARGE ÜRT. SAN. TİC. A.Ş.
Malatya Yolu 8.km No: 25
Elazığ/Türkiye / Tel: +90 424 218 18 58
info@jetled.com.tr - www.jetled.com.tr



Discover
the potential

www.jetled.com.tr