

# TEGOLE<sup>1.4</sup>

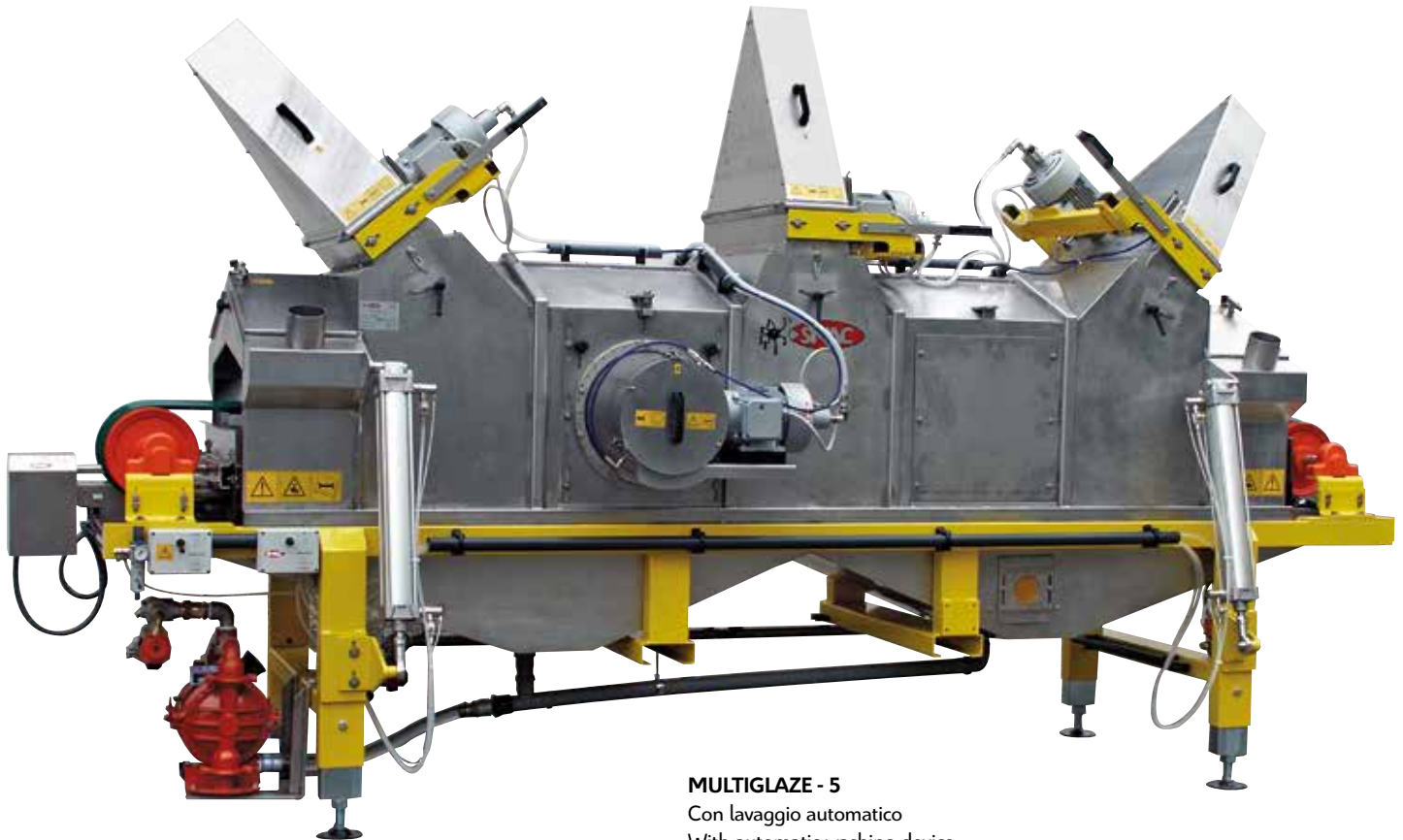



Stazione di ingobbatura e/o smaltatura uniforme per tegole e pezzi speciali. Composta da telaio di sostegno, trasporto indipendente, cabina di applicazione con torri orientabili, sistema di alimentazione automatica dello smalto/ingobbio con riciclo, dispositivo automatico di lavaggio con recupero separato delle acque di scarto e quadro elettronico di gestione comandato da PLC e inverters.



### MULTIGLAZE - 5

Con lavaggio automatico  
With automatic washing device  
Avec lavage automatique  
Mit automatischer Reinigung  
Con lavado automatico

Station for the uniform engobing and/or glazing of roof-tiles or special pieces.

It's composed by support frame, independent transport, application booth with adjustable towers, automatic feeding system of glaze/engobe with recycle, automatic washing device with separate recovery of waste waters and electronic management board controlled by PLC and inverters.

Station d'engobage et/ou émaillage pour tuiles et pièces spéciales. Elle est composée par un châssis de soutien, transport indépendant, cabine d'application avec tours orientables, système d'alimentation automatique de l'émail/engobe avec recyclage, dispositif automatique de lavage avec récupération séparée des eaux de rebut et cadre électronique de gérance contrôlé par PLC et variateurs de fréquence.

Engobe/Glasur-Station für gleichmäßigen Auftrag für DZ und DZ-Zubehör, bestehend aus: Trägerrahmen, unabhängigem DZ-Transport, Schleuderkabine mit einstellbaren Türmen, automatischer Engobe/Glasur-Zufuhr mit Umwälzung, automatische Waschanlage mit getrennter Rückgewinnung der Abwässer und elektronischer Steuerschrank über PLC und F.U.

Estación para la cobertura uniforme de tejas y accesorios con engobes y/o esmaltes.

Compuesta por estructura de soporte, transporte de piezas independiente, cabina de aplicación con torres regulables, sistema automático para la alimentación y reciclaje de engobe/esmalte, sistema de lavaje automático con recuperación separada del agua de limpieza y tablero electrónico de gestión con mandos por PLC e variadores de frecuencia.

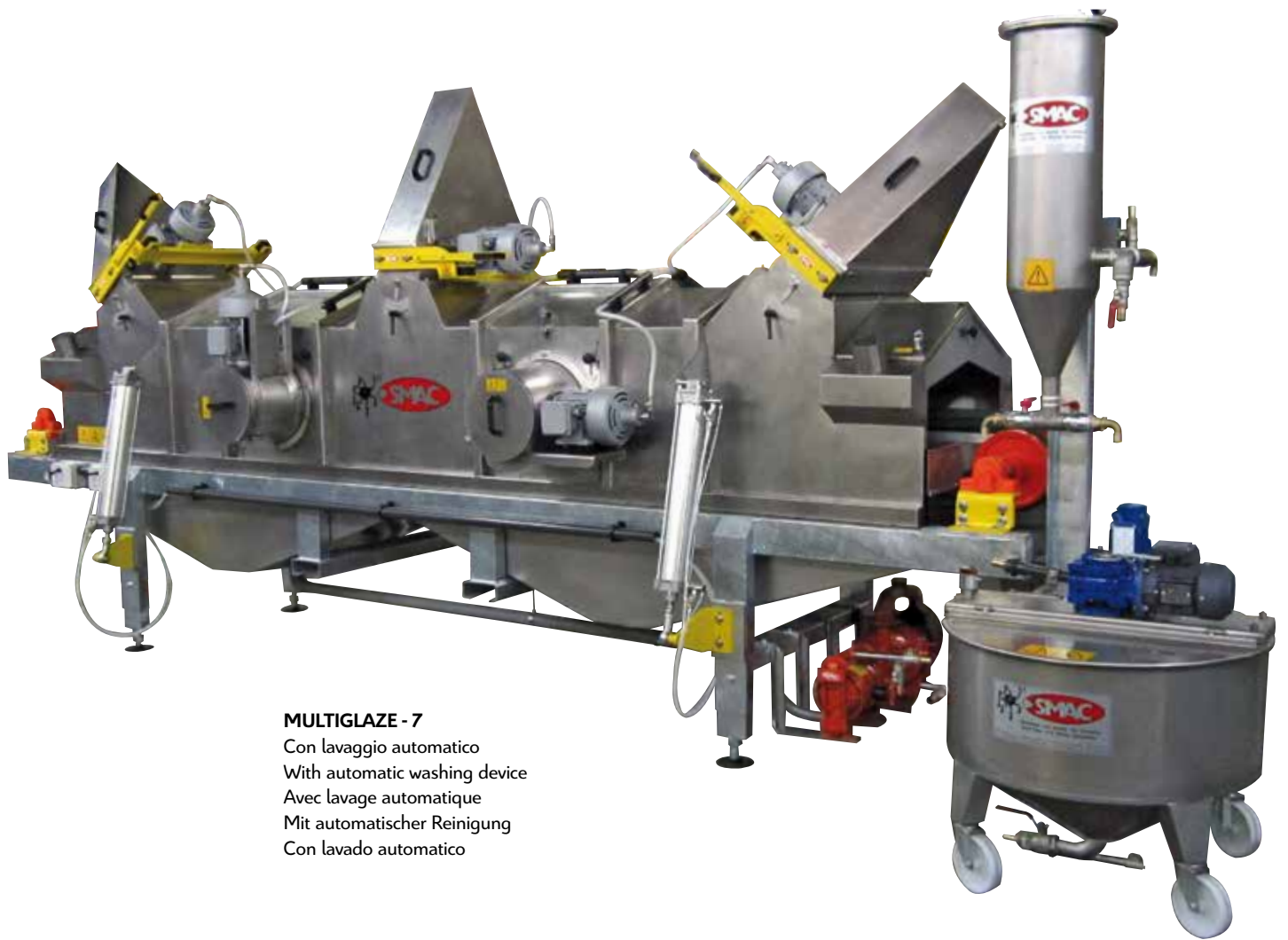

**MULTIGLAZE - 7**  
 Con lavaggio automatico  
 With automatic washing device  
 Avec lavage automatique  
 Mit automatischer Reinigung  
 Con lavado automatico



**MULTIGLAZE - 5L**  
 Con lavaggio automatico  
 With automatic washing device  
 Avec lavage automatique  
 Mit automatischer Reinigung  
 Con lavado automatico



MULTIGLAZE - 4

## CARATTERISTICHE TECNICHE

La nebulizzazione dello smalto/ingobbio avviene tramite 2 o 3 unità centrifughe superiori e fino a 6 unità centrifughe laterali. Tutte le singole unità centrifughe sono regolabili in altezza, inclinazione, angolo di incidenza e senso di rotazione. Il trasporto indipendente garantisce il totale recupero dello smalto/ingobbio e facilita l'installazione sulla linea produttiva. L'alimentazione del colore avviene tramite pompa pneumatica con sistema di compensazione delle pulsazioni. Nuovo sistema automatico di pulizia che permette di ottenere in pochi minuti, un ottimo lavaggio di tutte le parti interne della cabina con recupero automatico dello smalto e scarto delle acque di lavaggio. L'intero sistema è controllato da quadro elettrico di comando con PLC e inverter. Disponibile in versioni da 3 fino a 9 unità di spruzzatura e con lunghezze da 3000 fino a 5000 mm.

## TECHNICAL FEATURES

The nebulisation of glaze/engobe is done by 2 or 3 centrifugal upper units and up to 6 centrifugal lateral units. Each centrifugal unit is adjustable in height, inclination, incidence angle, speed and rotation way. The independent transport guarantees the full recovery of the glaze/engobe and allows an easy installation into production line. Colour feeding is done by a pneumatic pump with pulsations compensation system. A new cleaning automatic system allows to obtain in few minutes an optimal washing of all the parts inside the cabin with the glaze automatic recovery and waste of washing waters. The entire system is controlled by an electronic command board with PLC and inverter.

It's available in version from 3 up to 9 spraying units and with lengths from 3000 up to 5000 mm

## CARACTERISTIQUES TECHNIQUES

La nébulisation de l'émail/engobe est faite par 2 ou 3 unités centrifuges supérieures et jusqu'à 6 unités centrifuges latérales. Chaque unité centrifuge est réglable en hauteur, inclination, angle d'incidence, vitesse et sens de rotation. Le transport indépendant permet la récupération totale de l'émail/engobe et il permet une facile insertion sur la ligne de production. L'alimentation de la couleur est faite par pompe pneumatique avec système de compensation des pulsations. Le nouveau système automatique de nettoyage permet d'obtenir en quelques minutes, un lavage optimal de toutes les parties à l'intérieur de la cabine avec la récupération de l'émail et rebut des eaux de lavage. Tout le système est contrôlé par un cadre électrique de commande avec PLC et variateur de fréquence. Il est disponible en versions de 3 jusqu'aux 9 unités de nébulisation et avec longueurs de 3000 jusqu'à 5000 mm.

## TECHNISCHE CHARAKTERISTIKA

Die Vernebelung von Engobe/Glasur erfolgt über 2-3 Schleudereinheiten, oben angeordnet und bis zu 6 seitlichen Schleudern. Sämtliche Einzelschleudern sind in Höhe, Neigung, Schleuderwinkel und Drehrichtung von außen einstellbar. Der unabhängige Transport der DZ erlaubt die komplette Rückgewinnung der Engobe/Glasur und eine einfache Installation auf der Produktionslinie. Die Engobe/Glasur-Versorgung erfolgt über eine pneumatische Pumpe mit Pulsations-Ausgleich. Ein neuartiges vollautomatisches Waschsystme erlaubt eine Reinigung in wenigen Minuten der Innenteile und die automatische Rückgewinnung von Engobe/Glasur und dem Waschwasser. Alles wird mittels einem Schaltschrank überwacht mit PLC und F.U. Wir liefern Einheiten ab 3 bis 9 Schleudereinheiten mit Baulängen von 3000 bis 5000 mm.

## CARACTERÍSTICAS TÉCNICAS

La nebulización del engobe/esmalte se hace por medio de 2 o 3 unidades de centrifugación en la parte superior y hasta 6 unidades laterales. Cada unidad centrifuga se puede regular en altura, inclinación, ángulo, velocidad y sentido de rotación. El transporte de piezas independiente permite recuperar totalmente el esmalte/engobe y facilita la colocación en la línea de producción. El color es alimentado por medio de una bomba neumática con un sistema compensador de pulsaciones. Gracias al nuevo sistema automático de limpieza, en pocos minutos se consigue un excelente lavaje de todas las partes interiores de la cabina, recuperando en automático el esmalte/engobe y desechando el agua de lavaje. Todo el sistema se controla por un tablero eléctrico de mando con PLC e variador de frecuencia. Disponible en modelos desde 2 hasta 9 unidades de nebulización y con chasis largo desde 3000 hasta 5000 mms.



SIT

Cabine fino a 4 unità centrifughe per smaltatura uniforme, superiore, laterale e inferiore di tegole. Torri superiori e laterali orientabili per una completa regolazione della spruzzatura sul pezzo. Completamente apribili per facile lavaggio e disponibili anche in versione carrellata per rapida installazione sulla linea.

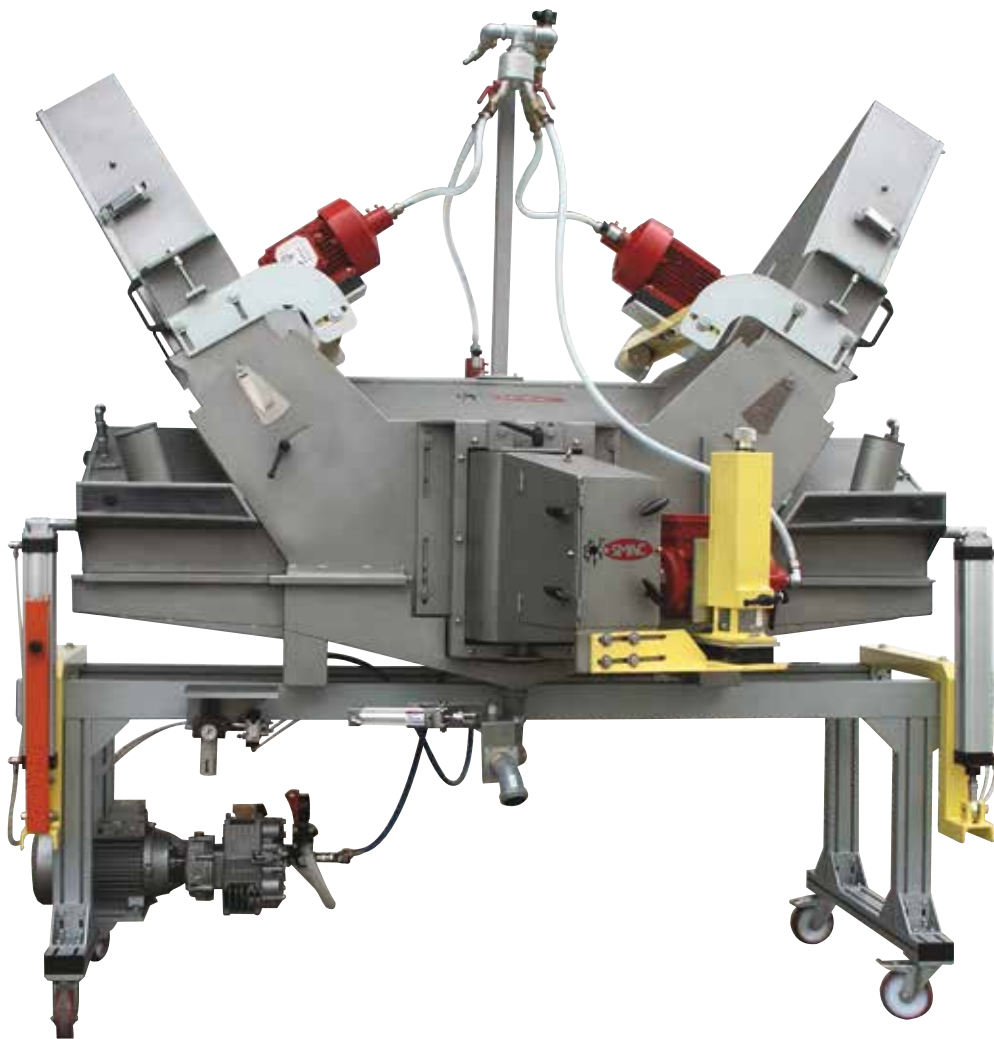
**MOD. SIT/4-OR**

Con lavaggio automatico

With automatic washing

Avec lavage automatique

Mit automatischer Reinigung

Con lavado automático

Booth up to 4 discs for uniform glazing of upper, lateral and lower part of roof-tiles.

Adjustable upper and lateral towers for a complete spraying regulation on the piece.

Completely openable for easy washing and available also in trolley-mounted version for fast insertion on the glazing line.

Cabine jusqu'à 4 turbines pour couverture uniforme, supérieure, latérale et inférieure de tuiles.

Tours supérieures et latérales orientables pour un complet réglage de la nébulisation sur la pièce. Complètement ouvrable pour lavage facile et disponible

aussi en version montée sur roues pour insertion rapide sur la ligne.

Schleuderkabine bis zu 4 Schleudereinheiten für eine gleichmäßige Beschichtung von oben, seitlich und von unten auf Dachziegeln. Verstellbare seitliche Einheiten und verstellbare obere Türme für eine umfassende Regelung der aufzutragenden Menge. Komplet aufklappbar für eine einfache Reinigung - auch verfahrbar verfügbar, für einen schnellen Einsatz in der Linie.

Cabina hasta 4 unidades centrifugas para cobertura uniforme, superior, lateral e inferior de tejas. Torres superiores y laterales ajustables para una completa regulación de la nebulización sobre la pieza. Completamente abrible para fácil lavado y disponible también en versión montada sobre ruedas para una rápida introducción sobre la línea de esmaltado.

## MOD. SIT/OR-TI

Carrellata  
Trolley mounted  
Sur roues  
Verfahrbar  
Sobre carro

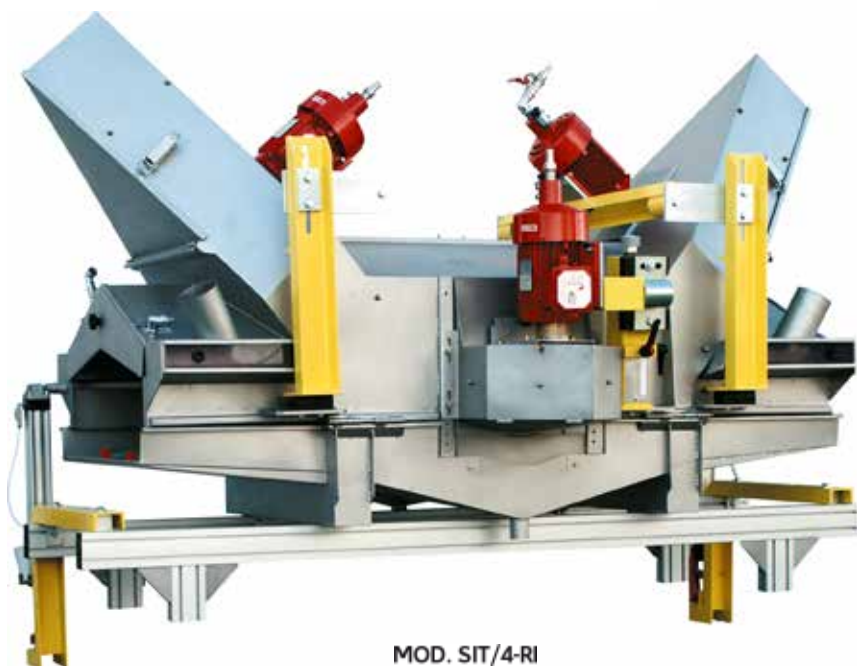

MOD. SIT/4-RI

## MOD. SIT/L2

Copertura laterale e inferiore dei pezzi  
Glazing of sides and underpart of roof-tiles  
Couverture uniforme des bords et du dessous des tuiles  
Beschichtung von der Seite und von unten auf Dachziegel  
Cobertura uniforme lateral y inferior de tejas



**MOD. SIT/4 L=3500 mm**

Con lavaggio automatico  
 With automatic washing  
 Avec lavage automatique  
 Mit automatischer Reinigung  
 Con lavado automático

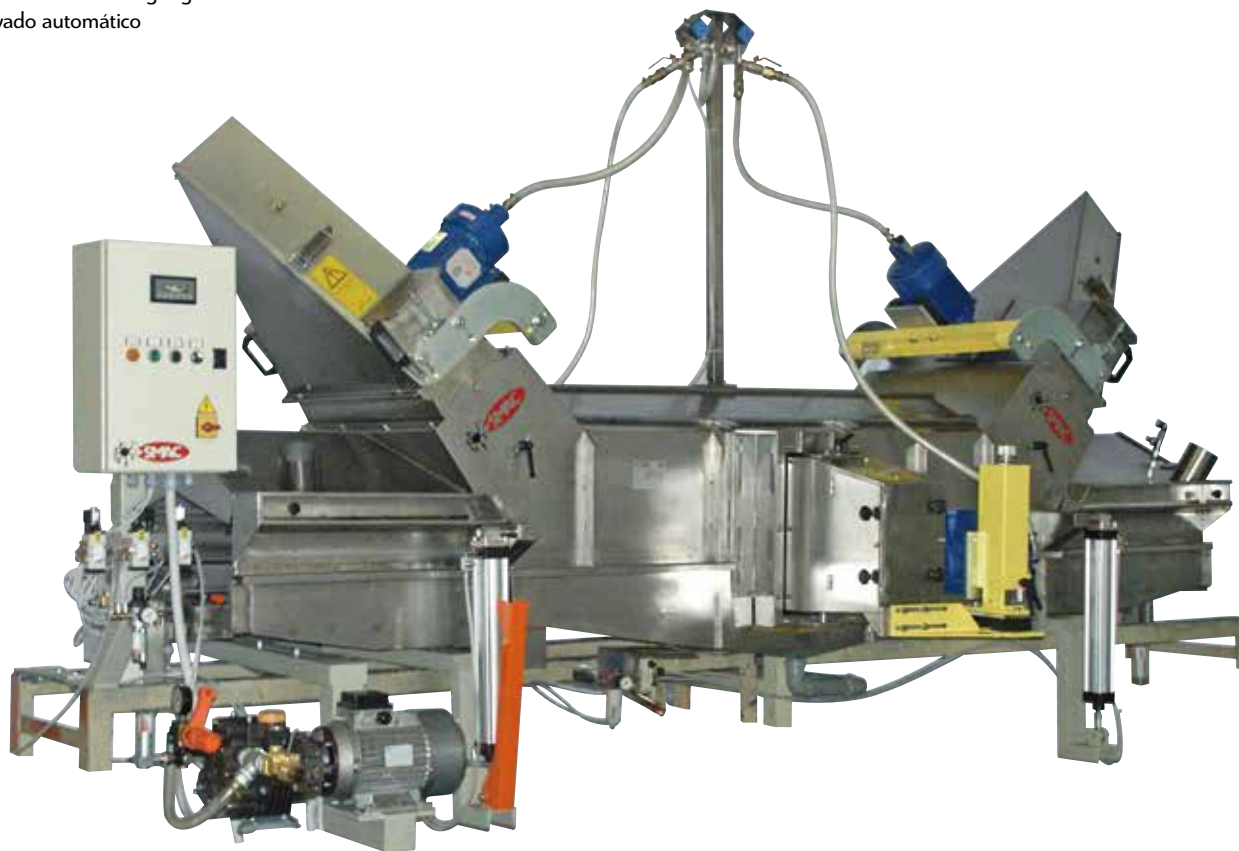
**DISPOSITIVO SPECIALE PER IL LAVAGGIO AUTOMATICO DELLE CABINE, FORMATO DA:**

pompa elettrica ad alta pressione; ugelli rotanti movimentati pneumaticamente; quadro elettrico con PLC e fotocellula; set di elettrovalvole per il controllo del passaggio acqua/smalto. Il dispositivo permette di effettuare il lavaggio automatico, creando lo spazio necessario sulla linea di smaltatura. Il lavaggio può essere effettuato manualmente tramite pressione di un pulsante da parte dell'operatore o in automatico ogni "x" minuti/ore. Durante il lavaggio l'acqua di scarico viene automaticamente convogliata in un mastello a parte o nel canale di scarico.

**SPECIAL DEVICE FOR THE AUTOMATIC CLEANING OF THE BOOTHS, COMPOSED OF:**

high pressure electric pump; rotating nozzles pneumatically moved; electric board with PLC and photocell; set of solenoid valves for the control of the water/glaze passage. The device allows to effect the automatic cleaning, creating the necessary space on the glazing line. The cleaning device can be effected manually, by means of a button pushed by an operator, or automatically, every "x" minutes/hours. During the cleaning the discharge water is automatically conveyed into a tank or into the discharge channel.

**DISPOSITIF SPECIAL POUR LE LAVAGE AUTOMATIQUE DES CABINES, COMPOSÉ PAR:**

pompe électrique à haute pression; gicleurs roulantes avec mouvement pneumatique; cadre électrique avec PLC et photocellule; set d'électrovannes pour le contrôle du passage eau/émaill. Le dispositif permet d'effectuer le lavage automatique, en créant l'espace nécessaire sur la ligne d'émaillage. Le lavage peut être fait manuellement en pressant un poussoir de part de l'opérateur ou en automatique chaque "x" minutes/heures. Pendant le lavage l'eau de déchargement vient automatiquement convoyé dans une cuve ou dans le chenal de déchargement.

**SPEZIALEINRICHTUNG FÜR DAS AUTOMATISCHE WASCHEN DER KABINEN BESTEHEND AUS:**

gochdruck Elektropumpe; rotierende Düsen, pneumatisch angetrieben; Elektro-Schaltschrank mit PC und Fozelle; Set von Elektroventilen zur Durchflusskontrolle Wasser/Glasur. Die Einrichtung erlaubt das automatische Waschen, indem man den notwendigen Leerraum auf der Linie schafft. Das Waschen kann mittels Knopfdruck durch den Mitarbeiter erfolgen, oder Vollautomatisch jede x-te Minute/Stunde Beim Waschen wird das Abwasser automatisch in einen Behälter oder die Kanalisation geleitet

**DISPOSITIVO ESPECIAL PARA EL LAVADO AUTOMATICO DE LAS CABINAS, FORMADO POR:**

bomba eléctrica de alta presión; boquillas rodantes con movimentación neumática; tablero eléctrico con PLC y fotocélula; serie de electroválvulas para el control del pasaje agua/esmalte. El dispositivo permite efectuar el lavado automático creando el espacio necesario sobre la línea de esmaltado. El lavado se puede efectuar manualmente por medio de presión de un botón por parte del operador o en automático cada "x" minutos/horas. Durante el lavado el agua de descarga es canalizada automáticamente en un depósito a parte o en el canal de descarga.



# ROOF TILES AND BRICKS



# SIT/L

Cabina fino a 4 unità centrifughe per smaltatura uniforme, superiore e laterale di mattoni. Completamente apribili per facile lavaggio e disponibili in versione carrellata per rapida installazione sulla linea.

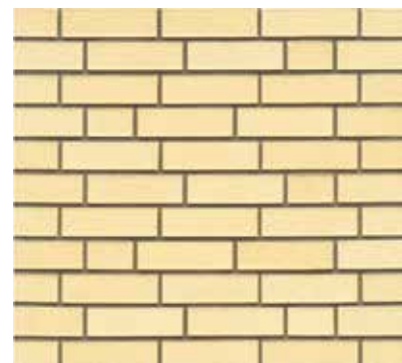
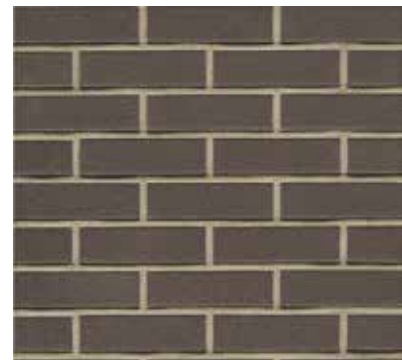
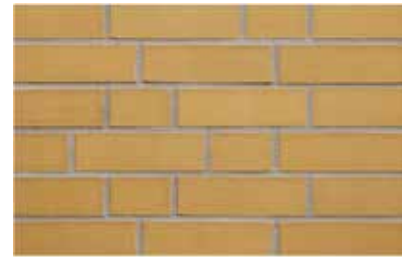
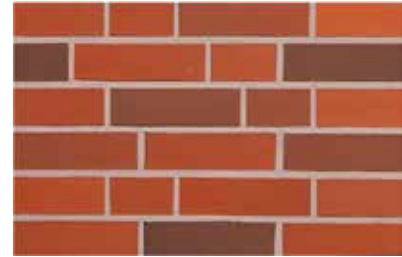

Booth up to 4 discs for uniform glazing of upper and lateral part of bricks.  
Completely openable for easy washing and available also in trolley-mounted version for fast insertion on the glazing line.

Cabine jusqu'à 7 turbines pour couverture uniforme, supérieure et latérale de briques.  
Complètement ouvrable pour lavage facile et disponible aussi en version montée sur roues pour insertion rapide sur la ligne.

Schleuderkabine bis zu 4 Schleudereinheiten für eine gleichmäßige Beschichtung von oben und seitlich auf Ziegelsteine.  
Komplett aufklappbar für eine einfache Reinigung – auch verfahrbar verfügbar, für einen schnellen Einsatz in der Linie.

Cabina hasta 4 unidades centrifugas para cobertura uniforme, superior y lateral de ladrillos.  
Completamente abrible para fácil lavado y disponible también en versión montada sobre ruedas para una rápida introducción sobre la línea de esmaltado.

## ROOF TILES AND BRICKS

Pompa airless automatica 2-20 Bar per applicazione di prodotti ad alta abrasione come smalti, ingobbi e cristalline, mantenendo una pressione precisa, costante e priva di pulsazioni.



# 3H

Automatic airless pump 2 – 20 Bar for a correct application of all the suspended products having high abrasion such as glazes, engobes and crystalline, maintaining a precise and constant pressure without pulsations.

Pompe automatique de 2 à 20 Bar qui permet l'application de tous les produits de haute abrasion comme émaux, engobes et cristallines, même relativement denses et abrasives, en maintenant une pression précise et constante sans pulsations.

Automatische Airless Pumpe 2-20 Bar zum Applizieren hochabrasiver Produkte wie Glasuren, Engoben und „Kristallina“ unter Einhaltung des präzisen, konstanten Druckes, ohne Pulsation.

Bomba automática de 2 a 20 Bar que permite la aplicación de todos los productos de alta abrasión como esmaltes, engobes y cristalinas, también relativamente densos y abrasivos, manteniendo una presión precisa y constante sin pulsaciones.

## ROOF SECTOR

Gruppo per copertura uniforme dei pezzi con smalto o ingobbio a caduta



# FILIERA

Group for the uniform covering of the pieces with falling glaze or engobe

Groupe pour couverture uniforme des pièces avec émail ou engobe à chute

Gruppe, zum gleichmäßigen Abdecken der Produkte mit Glasur oder Engobe im freien Fall

Grupo para cobertura uniforme de las piezas con esmalte o engobe en caída.



# SCS

Macchine per applicazione di colori a secco.  
Effetti sfumati e di invecchiamento.  
Alimentazione a riciclo automatico.



**MOD. SCS**

1 colore  
1 colour  
1 couleur  
1 Farbe  
1 colore



**MOD. SCS**

2 colori  
2 colours  
2 couleurs  
2 Farben  
2 colores



Machine for the application of dry colours.  
Shadowed and antique effects.  
Automatic feeding by recycling.

Machines pour l'application à sec des couleurs.  
Effets nuances et vieillissement.  
Alimentation automatique par recyclage.

Maschine zur Trockenapplikation von Farben.  
Schattierungs- und Antikeffekt.  
Versorgung über automatische Zuführung.

Máquinas para la aplicación de colores en seco.  
Efectos esfumados y de envejecimiento.  
Alimentación con recuperación automática.



Macchine per applicazione di colori a secco con nastro inciso laser. Effetti sfumati e di invecchiamento. Alimentazione a riciclo automatico.

Machine for the application of dry colours with laser engraved sleeve. Shadowed and antique effects. Automatic feeding by recycling.

Machines pour l'application à sec des couleurs avec bande gravée au laser. Effets nuances et vieilli. Alimentation automatique par recyclage.

Maschine zur Trockenapplikation von Farben mit lasergraviert Band. Schattierungs- und Antikeffekt. Versorgung über automatische Zuführung.

Máquinas para la aplicación de colores en seco con banda grabada por laser. Efectos esfumados y de envejecimiento. Alimentación con recuperación automática.

## MOD. DECOROOF

2 colori  
2 colours  
2 couleurs  
2 Farben  
2 colores



## DATI TECNICI • TECHNICAL FEATURES • CARACTÉRISTIQUES TECHNIQUES • TECHNISCHE MERKMALE • CARACTERISTICAS TECNICAS

Struttura in acciaio verniciato e acciaio inox. Gruppo testata di stampa con sistema di tensionamento nastro inciso motorizzato. Nastro inestensibile inciso al laser. Gruppo lama con regolazione inclinazione e angolo di incidenza. Sistema automatico di alimentazione e riciclo delle polveri. Quadro di comando multilingue con impostazione ricette e comandi rapidi.

Structure in painted and stainless steel. Printing head group with motorised tensioning system. Inextensible laser engraved band. Blade group with regulation of inclination and incidence angle. Powders feeding and recycling automatic system. Multilingual control electric board with receipts and rapid commands.

Structure en acier verni et acier inox. Groupe tête d'impression avec système de tensionnement motorisé. Bande inextensible gravée au laser. Groupe lame avec regulation inclination et angle d'incidence. Système automatique d'alimentation et recyclage poudres. Tableau électrique multilingues de commande avec insertion recettes et commandes rapides.

Struktur aus gestrichenem Stahl und inox Stahl. Druck-Kopf-Gruppe mit motorisierter Spannvorrichtung des gravierten Bandes. Unelastisches Band, Lasergraviert. Automatisches Pulver Rücklauf-System. Elektrischer Schaltschrank mehrsprachig mit schneller Eingabe der Rezepte und Steuerungsbefehle.

Estructura en acero pintado y acero inox. Grupo cabezal de impresión con sistema de tensión motorizado. Banda inextensible grabada por laser. Grupo cuchilla con regulación inclinación y ángulo de incidencia. Sistema automático de alimentación y recuperación polvos. Tablero eléctrico de mando multilinguajes con fijación de recetas y mandos rápidos.

# MULTIDRY

Macchine per applicazione di colori a secco. Effetti sfumati e di invecchiamento. Alimentazione a riciclo automatico.



**MOD. MULTIDRY**

- 1 colore
- 1 colour
- 1 couleur
- 1 Farbe
- 1 colore

**MOD. MULTIDRY SPECIALE**

- 2 colori
- 2 colours
- 2 couleurs
- 2 Farben
- 2 colores



Machine for the application of dry colours. Shadowed and antique effects. Automatic feeding by recycling.

Machines pour l'application à sec des couleurs. Effets nuances et vieilli. Alimentation automatique par recyclage.

Maschine zur Trockenapplikation von Farben. Schattierungs- und Antikeffekt. Versorgung über automatische Zuführung.

Máquinas para la aplicación de colores en seco. Efectos esfumados y de envejecimiento. Alimentación con recuperación automática.





## STABLIDRY

Macchina a secco brevettata per applicazioni con polveri, sui 3 lati visibili di mattoni e pezzi speciali.



Patented machine for the application of dry colours. Bricks and special items decotated up to 3 different sides.

Machine breveté pour l'application à sec des couleurs. Briques et accessoires décorés avec poudres sur 3 côtés.

Patentierter Maschine zur Trockenapplikation von Farben. Passadensteine und Spezialteilen auf 3 Seiten mit Pulver dekoriert.

Máquina para la aplicación de colores en seco. Ladrillos y piezas especiales decorados con polvos sobre 3 lados.



Macchina a secco brevettata per applicazioni con polveri, sui 3 lati visibili di mattoni e pezzi speciali. Applicatore superiore con nastro inciso al laser.

# DECOBRICK



Patented machine for the application of dry colours. Bricks and special items will be decorated up to 3 different sides. Upper decorating device with engraved band.

Machine breveté pour l'application des couleurs à sec. Briques et accessoires seront décorés avec les poudres sur les 3 côtés. Dispositif de décoration supérieur avec une bande gravée.

Patentierter Maschine zur Trockenapplikation von Farben. Passadensteine und Spezialteilen auf 3 Seiten mit Pulver dekoriert. Oberes Dekorationsgerät mit graviertem Band.

Máquina para la aplicación de colores en seco. Ladrillos y piezas especiales decorados con polvos sobre 3 lados. Dispositivo de decoración superior con banda grabada.

## ROOF TILES AND BRICKS

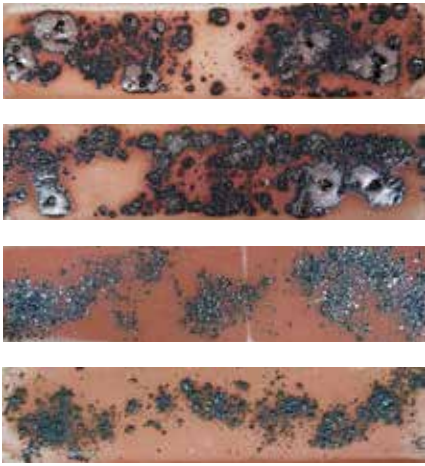

## TEGOLE E LATERIZI

# POWDERFLY

Dispositivo per l'essiccamento di polveri e granulati da installare come accessorio di macchine per decorazione con colori in polvere. Capacità: 75 Kg

Device for powder and granules drying to be installed as accessory of decoration machines with colours in powder. Capacity : 75 kg

Dispositif pour le séchage des poudres et granules à installer sur ligne comme accessoire de machines pour decoration avec couleurs en poudre. Capacité: 75 kg

Einrichtung zum Trocknen von Pulvern und Granülaten, installiert als Zubehör zu Dekormaschinen zur Pulvernapplikation von Farben. Kapazität: 75 kg

Aparato de secado por polvos y gránulos cerámicos, para inserción como accesorio por máquinas de aplicación de tintas en seco. Capacidad: 75 kg





Macchina sabbiatrice per laterizi con ugelli applicatori e riciclo automatico. Per applicazioni di sabbia, fritte, graniglie e smalti sinterizzati.

# MAS

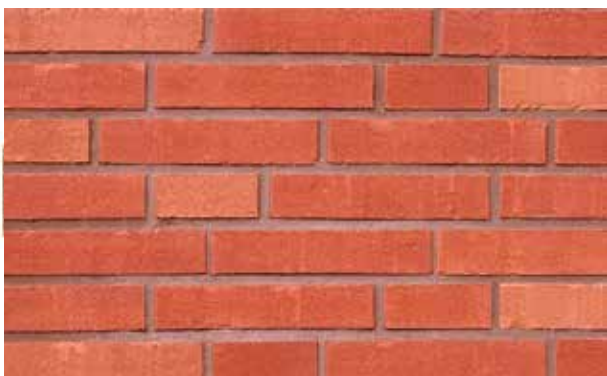

Sand blasting machine for bricks, with application nozzles and automatic recycle. For the application of sand, frits, grits and sintered glazes.

Machine sableuse pour briques, avec buses et recyclage automatique. Por application de sable, frites, granilles et émaux sinterisés.

Machine sableuse pour briques, avec buses et recyclage automatique. Por application de sable, frites, granilles et émaux sinterisés.

Máquina arenadora para ladrillos, con boquillas de aplicación y reciclaje automático. Para aplicación de arena, fritas, granillas y esmaltes sinterizados.

AT

Cabine aerografiche per effetti di fiammatura con smalto o ingobbio liquido su tegole, accessori e laterizi. Complete di uno o più aerografi superiori e/o laterali, con o senza movimento. Completamente apribili per facile lavaggio e disponibili anche in versione carrellata per rapida installazione sulla linea.



**MOD. AT/E**

- 1 aerografo superiore e 1 laterale
- 1 upper and 1 lateral spray gun
- 1 pistolet supérieur et 1 latéral
- 1 obere und 1 seitliche Spritzeinheit
- 1 aerógrafo superior y 1 lateral

**MOD. AT/E-STEPPER**

- 1 aerografo superiore e 1 laterale
- 1 upper and 1 lateral spray gun
- 1 pistolet supérieur et 1 latéral
- 1 obere und 1 seitliche Spritzeinheit
- 1 aerógrafo superior y 1 lateral



Spraying booth for flame effects with liquid glaze or engobe on roof tiles, accessories and bricks. Complete with one or more upper and/or lateral spray guns, with or without movement. Completely openable for easy washing and available also in trolley-mounted version for fast insertion on the glazing line.

Cabines à pistolet pour effet flammé avec émail ou engobe liquide sur tuiles, accessoires ou briques. Complètes avec un ou plusieurs pistolet supérieurs et latéraux, avec ou sin mouvement. Complètement ouvrable pour lavage facile et disponible aussi en version montée sur roues pour insertion rapide sur la ligne.

Spritzkabine für Flammeffekte mittels Flüssig-Glasur oder Flüssig-Engobe au Dachziegel, Zubehör und Ziegelprodukte. Komplett mit einer oder mehreren oberen Spritzpistolen und/oder seitlich. Mit oder ohne Pistolenbewegung. Komplett aufklappbar für eine einfache Reinigung - auch verfahrbar verfügbar, für einen schnellen Einsatz in der Linie.

Cabinas aerográficas para efectos de flameado con esmalte o engobe líquido sobre tejas, accesorios y ladrillos. Completas con uno o más aerógrafos superior y/o laterales, con o sin movimiento. Completamente abrible para fácil lavado y disponible también en versión montada sobre ruedas para una rápida introducción sobre la línea de esmaltado.



## MOD. AT/E INSERIBILE

1 aerografo superiore e 1 laterale - Carrellata  
 1 upper and 1 lateral spray gun - Trolley mounted  
 1 pistolet supérieur et 1 latéral - Sur roues  
 1 obere und 1 seitliche Spritzeinheit - Verfahrbar  
 1 aerógrafo superior y 1 lateral - Sobre carro



## MOD. AT/E INSERIBILE

Per trasporti a bilancelle  
 For coveyor swinging system  
 Pour convoyeurs a balanciers  
 Für Schaukeltransporteure  
 Para transporters de balancines



## MOD. AT/E INSERIBILE SPECIALE

3 aerografi superiori e 2 laterali - Carrellata  
 3 upper and 2 lateral spray-guns - Trolley mounted  
 3 pistolets supérieurs et 2 latéraux - Sur roues  
 3 oberen und 2 seitlichen Spritzeinheiten - Verfahrbar  
 3 aerógrafos superiores y 2 laterales - Sobre carro



**MOD. AT/E INSERIBILE**

2 aerografi superiori e 2 laterali  
 2 upper and 2 lateral sprynguns  
 2 pistolets superieures et 2  
 2 oberen und 2 seitlichen Spritzeinheiten  
 2 aerógrafos superiores y 2 aerógrafos laterales



**MOD. AT/E SPECIALE**

Per applicazione di silicone su mattoni  
 For silicone application on bricks  
 Pour l'application de silicone sur briques  
 Für Auftragen von Silikon auf Ziegel  
 Para la aplicación de silicona sobre ladrillos







# MULTICOLOR

Dispositivo brevettato per la realizzazione di effetti cromatici

fino a 4 colori diversi con 1 solo aerografo.

Patented MO 94 A 000163



Patented system archieving chromatic effects in 4 different colours with one single spray-gun.

Systeme brevetè pour la realisation de effets chromatiques en 4 couleurs differentes par un seul pistolet.

Patentierte Einrichtung für die Realisierung von Farbeffekten mit 4 verschiedenen Farben und nur einer Spritzpistole.

Dispositivo patentado para la realizacion de efectos cromáticos a 4 colores diferentes con una sola pistola.

## MULTICOLOR/M

2 aerografi superiori e 4 laterali

2 upper and 4 lateral spray-guns

2 pistolets supérieurs et 4 latéraux

2 oberen und 4 seitlichen Spritzeinheiten

2 aerógrafos superiores y 4 laterales

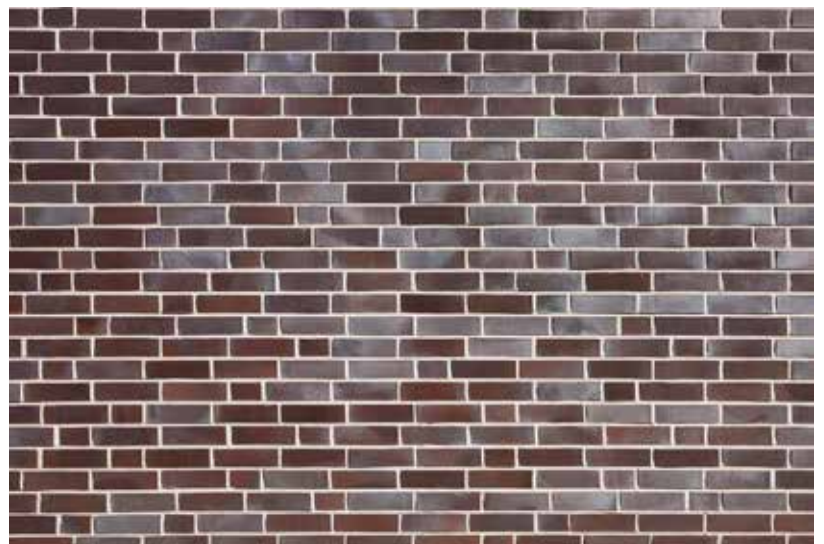



# MULTIPOINT

Sistema di spruzzatura a 4 colori, con gestione tramite software fino a 12 aerografi, per effetti di fiammature e stonalizzazioni combinate. Sistema composto da: 4 cabine in acciaio inox, completamente apribili per facile lavaggio,

con recupero separato dei colori; aerografi automatici con regolazioni ventaglio e nebulizzazione indipendenti; quadro di comando a colori completo di software per la gestione del sistema.



Spraying system with 4 colours, with control by means of software up to 12 sprayguns, for combined effects of flames and shades.

System composed by: 4 stainless steel booths, completely openable for easy washing, with separated collecting of the colours; automatic sprayguns with independent regulations of width and spraying; colour control board complete with software for control of the system.

Système de nébulisation à 4 couleurs, avec gérance par software jusqu'à 12 pistolets, pour effets de flammages et de nuances combinés.

Système composé par: 4 cabines en acier inox, complètement ouvrables pour facile lavage, avec recolle séparée des couleurs; pistolets automatiques avec régulation ouverture et nébulisation indépendantes; tableau de commande à couleurs complet de software pour la gérance du système.

4-Farben-Spritzsystem mit Verwaltung über Software für bis zu 12 Spritzpistolen, zum Erreichen von Flammeffekten und Farbverschiebungen, auch kombiniert.

Bestehend aus: 4 Kabinen in Inox, komplett zu öffnen zum einfachen Reinigen mit getrennter Farbrückgewinnung, automatischen Spritzpistolen, unabhängiger Regelung von Fächerluft und Sprühluft. Steuerschrank mit Farbmonitor und der Software für die Verwaltung des Systems.

Sistema de nebulización de 4 colores, con gestión por medio de software hasta 12 aerógrafos, para efectos de flammados y destonificados combinados. Sistema formado por: 4 cabinas en acero inox, totalmente abribles para fácil lavado, con recogida separada de los colores; aerógrafos automáticos con regulaciones abanico y nebulización independientes; tablero de mando a colores completo con software para la gestión del sistema.





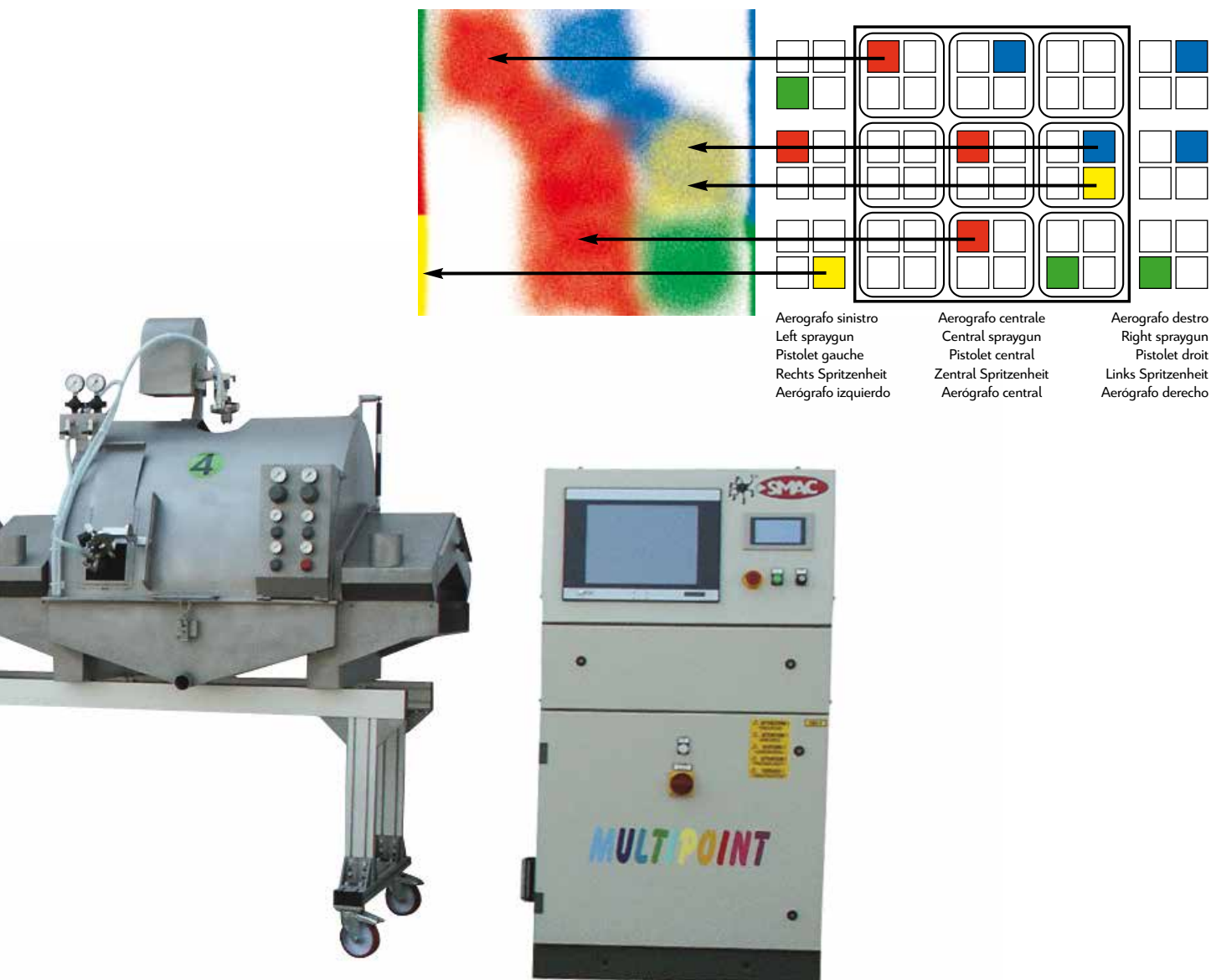

## DATI TECNICI • TECHNICAL FEATURES • CARACTÉRISTIQUES TECHNIQUES • TECHNISCHE MERKMALE • CARACTERISTICAS TECNICAS

Gestione del sistema tramite PC dotato di innovativo ed esclusivo software con interfaccia grafica di facile utilizzo. Possibilità di creare fino a 100 pezzi con diverse combinazioni di colori per ogni "ricetta prodotto". Infinite memorizzazioni delle "ricette prodotti" con richiamo automatico delle impostazioni programmate. Possibilità di connessione in rete del PC e di scaricare ricette tramite CD-ROM e floppy-disk. Chiave di sicurezza con livelli di abilitazione.

System control by means of PC provided with innovative and exclusive software with graphic interface easy to be used. Possibility to create up to 100 pieces with different combinations of colours for each "product recipe". Endless memorizations of the "product recipes" with automatic recall of the programmed settings. Possibility of net connection of the PC and of recipes downloading by means of CD-ROM and floppy-disk. Security key with enabling levels.

Gérance du système par PC équipé avec innovant et exclusif software avec interface graphique de facil utilisation. Possibilité de créer jusqu'à 100 pièces avec différentes combinaisons de couleurs pour chaque "recette produit". Infinies mémorisations des "recettes produits" avec rappel automatique des programmations. Possibilité de connexion en réseau du PC et de télécharger des recettes à travers CD-ROM et floppy-disk. Clé de sécurité avec niveaux d'habilitation.

Verwaltung des Systems über PC mit innovativer und exklusiver Software und Grafik-Interface, einfach zu handhaben. Jedes "Rezept" erlaubt die Erstellung von bis zu 100 Produkten mit unterschiedlichen Farbkombinationen. Viele Abspeicherungsmöglichkeiten der "Produkt-Rezepte", mit automatischem Aufruf der programmierten Eingaben. Möglichkeit der Netzverbindung des PC und Abspeichern von Rezepten mittels CD ROM und Floppy-disc Sicherheitsschlüssel mit Befähigungs - Ebenen.

Gestión del sistema por medio de PC provisto de innovador y exclusivo software con interfaz gráfica de fácil utilizo. Posibilidad de crear hasta 100 piezas con diferentes combinaciones de colores por cada "receta producto". Infinitas memorizaciones de las "recetas productos" con llamada automática de las impostazioni programadas. Posibilidad de conexión en red del PC y de descargar recetas por medio de CD-ROM y floppy-disk. Llave de seguridad con niveles de habilitación.

## TITAN/T

Cabina di nebulizzazione in acciaio inox per smaltatura e fiammatura di grandi formati, produzione a file parallele e pareti ventilate. Completa di telaio di sostegno indipendente, movimentazione aerografi con motori passo-passo, sportelli di ispezione e sistema aspirazione fumi. Disponibile con aerografi standard, Multicolor o airless.



Spray-cabin in stainless steel for glazing and flamed effects on big sizes, production with parallel rows and ventilated walls. It's complete of independent support frame, step motors for sprayguns movement, inspection doors and fume suction. It's available with sprayguns standard, Multicolor or airless type.

Cabine de nébulisation en acier inox pour émaillage et effets de flamage de gros formats, production à files parallèles et parois ventilées. Elle est complète de soutien indépendant, moteurs pas-pas pour le mouvement des pistolets, portes d'inspection et système d'aspiration fumées. Elle est disponible avec pistolet de type standard, Multicolor ou airless.

Spritzkabine aus Inox-Stahl für das Glasieren und Flammen großer Formate, Applikation mittels mehrerer paralleler Reihen und belüfteten Wänden. Komplett mit unabhängigem Stützrahmen, Bewegung der Spritzpistolen mit Schrittmotoren, Kontrollfenster und Absaugsystem für Abluft. Verfügbar mit Standard-Spritzpistolen, Multicolor oder airless.

Cabina de nebulización en acero inox para esmaltado y para efectos de flameado de grandes formatos, producción a hilas paralelas y a paredes ventiladas. Completa de chasis de soporte independiente, movimiento de los aerógrafos con motor paso-paso, puertas de inspección y sistema aspiración humos. Disponible con aerógrafos estándares, Multicolor o airless.

## ROOF TILES AND BRICKS

Cabina per applicare fissativo prima e dopo l'applicazione di smalto o ingobbio in polvere.



## FIX

Booth for spraying fixative after and before the application of dry glaze or dry engobe.

Cabine pour fixative après et avant l'application d'émail ou engobe en poudre.

Fixierkabine für das Fixieren vor und nach der Auftragung von Trockenglasuren oder-engoben.

Cabina para fijador antes y después de la aplicación de esmalte o engobe en polvo.

## ROOFING TILES AND BRICKS

Essiccatoio a piastre radianti.

Dryer with radian plates.

Séchoir avec plaques radiantés.

Trockner mit Strahlungsplatten

Secadero de placas radiantés.

## ESSICCATOIO





## H20

Cabina aerografica a velo d'acqua

Waterfall spraying booth

Cabine aerographique à réseau d'eau

Wasserfall Spritzkabine

Cabina aerográfica con cascada de agua



## CL

Cabina per laboratorio prove.



Cabin for test laboratories.

Cabine pour atelier d'essais.

Kabine für Laborversuche.

Cabina para laboratorio de pruebas.

Agitatore a colonna carrellato per smalti ed ingobbi.  
DIMENSIONI: 3200x1750x1800

# ACE



Wheel mounted stirrer  
with column for glazes  
and engobes.  
DIMENSIONS:  
3200x1750x1800

Agitateur à colonne  
sur roues pour émaux  
et engobes.  
DIMENSIONS:  
3200x1750x1800

Verfahrbares Rührwerk  
in Säulenbauweise  
für Glasuren un Engoben.  
ABMESSUNGEN:  
3200x1750x1800

Agitador de columna  
con ruedas para esmaltes  
y engobes.  
DIMENSIONES:  
3200x1750x1800

## F/87

Pre-filtro a umido di abbattimento polveri per cabine a disco ed aerografiche.

Wet pre-filter for dedusting disk cabins and spraying cabins.

Pre-filtre humide d'élimination des poussières pour cabines à disque et aérogaphiques.

Staubabscheidfilter mit Feuchtsystem für Scheiben und Spritzkabinen.

Pre-filtro en húmedo para decantación de los polvos para cabinas de disco y aerográficas.



## F/14

Idrofiltro a labirinto in acciaio inox , per abbattimento polveri. Completo di dispositivo di ricircolo forzato dell'acqua con pompa e filtro statico in entrata.

Stainless steel water labyrinth filter for the dedusting of powders. Complete of water forced recycle device for a higher dedusting of the powders with recirculation pump and inlet static filter.

Hydrefiltre à labyrinthe en acier inox, pour élimination des poudres. Complète de dispositif de recirculation forcé d'eau et filtre.

Hydrofilter für den Abbau von Stäuben, aus Inox-Stahl AISI 304. Komplet mit Wasser-Umwälzpumpe und Filter.

Filtro de laberinto con agua, en acero inox, para el abatimiento de los polvos. Completo de aparato por reciclaje obligado del agua, con bomba y filtro estático en entrada.





Idrofiltro combinato per abbattimento polveri, costruito in acciaio inox AISI 304 completo di ventola centrifuga, pompa ricircolo acqua, camera a velo d'acqua, abbattitore a labirinto a sezioni differenziate, filtro interno con separatori di gocce, tubo Venturi in acciaio inox con ugello interno per lavaggio aria e diffusore a più entrate per aspirazione fumi.



Combined water filter for the dedusting of powders, built in stainless steel AISI 304 complete of centrifugal fan, pump for water recycle, water veil chamber, labyrinth filter with diversified sections, internal filter with drops separators, VENTURI pipe in stainless steel with internal nozzle for air washing and diffuser with different entrances for fumes suction.

Hydro-filtre combiné pour l'abattage des poudres, construit en acier inox AISI 304 complet de ventilateur centrifuge, pompe de recyclage eau, chambre à voile d'eau, filtre à labyrinthe à sections différenciées, filtre intérieur avec séparateur de gouttes, tube VENTURI en acier inox avec gicleur à l'intérieur pour lavage air et diffuseur à plusieurs entrées pour aspiration fumées.

Kombinierter Hydrofilter für den Abbau von Stäuben, aus Inox-Stahl AISI 304 komplett mit Zentrifugal-Ventilator, Wasser-Umwälzpumpe, Wasserschleier-Kammer, Labyrinth-Abscheider mit getrennten Kammern, internem Filter mit Tropfenabscheider, Venturini-Rohr aus Inox-Stahl mit interner Düse für Luftwäsche und Diffusor mit mehreren Eingängen für das Absaugen von Stäuben.

Idrofiltro combinado para el abatimiento de los polvos, construido en acero inox AISI 304 completo de ventilador centrifugo, bomba de recirculación agua, cámara a velo de agua, filtro a laberinto a secciones distintas, filtro interior con separadores de gotas, tubo VENTURI de acero inox con boquilla interior para el lavado de aire y difusor a más entradas para aspiración humos

# MASTELLI E POMPE

Glaze feeding tanks and pumps

Cuves alimentation et pompes

Behälter und Pumpen

Deposito para alimentación y Bombas

**MOD. MAP 600**  
130 lt. - kW 0,75  
**MOD. MAP 800**  
220 lt. - kW 1,1



**MOD. AVL**  
220 lt. - kW 0,75



**MOD. MAP 600 CE**  
130 lt. - kW 0,75  
**MOD. MAP 800 CE**  
220 lt. - kW 1,1



**MOD. AGI**  
220 lt. - kW 0,37



**MOD. P10**  
kW 0,37

**MOD. P20**  
kW 0,75

**MOD. P30**  
kW 1,50



**MOD. MAP-2M**  
220 lt. - kW 1,1 + kW 0,37

**MOD. P1**  
53 lt./min.



**MOD. P4**  
256 lt./min.



# SETACCI E FILTRI

Vibrating screens and filters

Tamis vibrants et filtres

Vibrosiebe und filter

Tamices vibratorios y filtros



**MOD. VSM**  
 Ø 450-600-800-900-1200 mm  
 kW 0,19 - 0,42



**MOD. SLC2**  
 Ø 450 mm  
 kW 0,42



**MOD. VBR/P**  
 Ø 200 mm  
 kW 0,10



**MOD. VPC**  
 Ø 320 mm  
 kW 0,37



**MOD. VBR/L**  
 Ø 450 mm.  
 kW 0,19



**MOD. 7B/S**  
 Ø 200-240 mm  
 kW 0,22

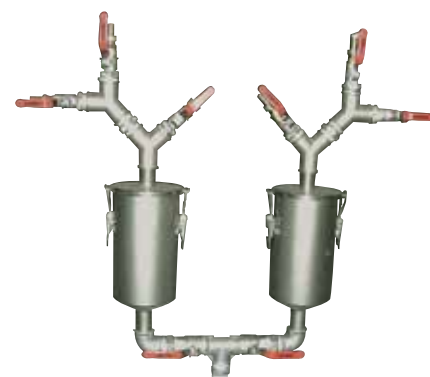

**MOD. DOUBLE**



# PREPARAZIONE INGobbIO

Engobe preparing system  
 Installation de préparation engobe  
 Anlage zur Engobeaufbereitung  
 Planta de preparacón engobe

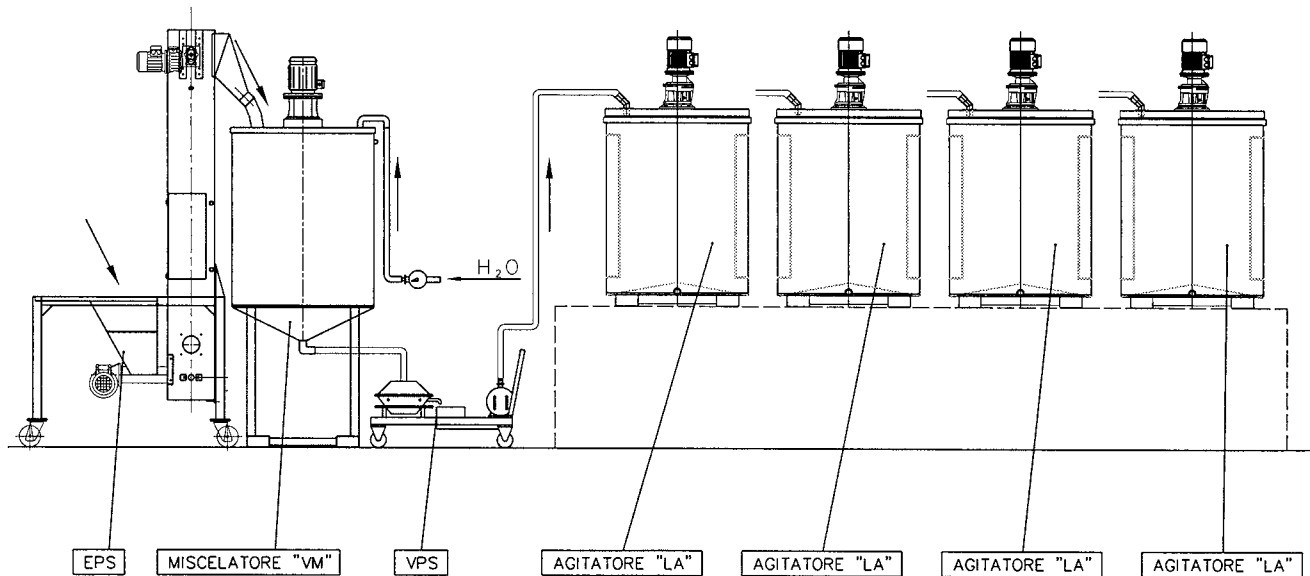

## MOD. VPS

Vibrosetaccio carrellato con pompa  
 Vibrating screen with a pneumatic pump  
 Tamis avec pompe pneumatiqu  
 Vibrosieb mit Membranpumpe  
 Tamiz vibratorio con bomba neumática



MOD. VPS/E  
 kW 2,2



## CONTALITRI

Contaltri per dosaggio automatico acqua  
 Liter-counter for automatic water batching  
 Compteur de litres pour dosage automatique de l'eau  
 Mengenzähler für eine automatische H2O Dosierung  
 Cuenta-litros para la dosificación automatica de l'agua



**MOD. VM**  
 Miscelatore rapido  
 Fast mixer  
 Rémuer rapide  
 Schnelmischer  
 Mezclador rápido

VM/1000+VPS



VM/500  
 VM/1000



VM/250

**MOD. LA**  
 Agitatore lento  
 Slow stirrer  
 Agitateur lent  
 Langsamischer  
 Agitador lento



LA/2000



LA/1000



LA/500

**MOD. EPS**  
 Elevatore di alimentazione polvere  
 Powder supply elevator  
 Elévateur d'alimentation de poudre  
 Versorgungselevator mit Beschickungstrichter  
 Elevador de alimentación de polvo



**MOD. LV**  
 Miscelatore lento e veloce  
 Slow and fast mixer  
 Rémuer lent et rapide  
 Langsam- und Schnellmischer  
 Mezclador lento y rápido



LV/250/500/700

# CURVE



# ACCESSORI LINEA

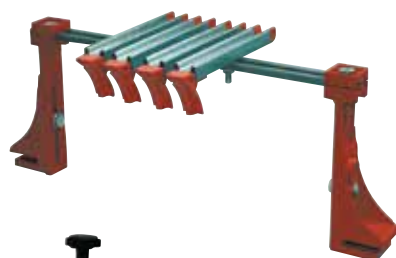



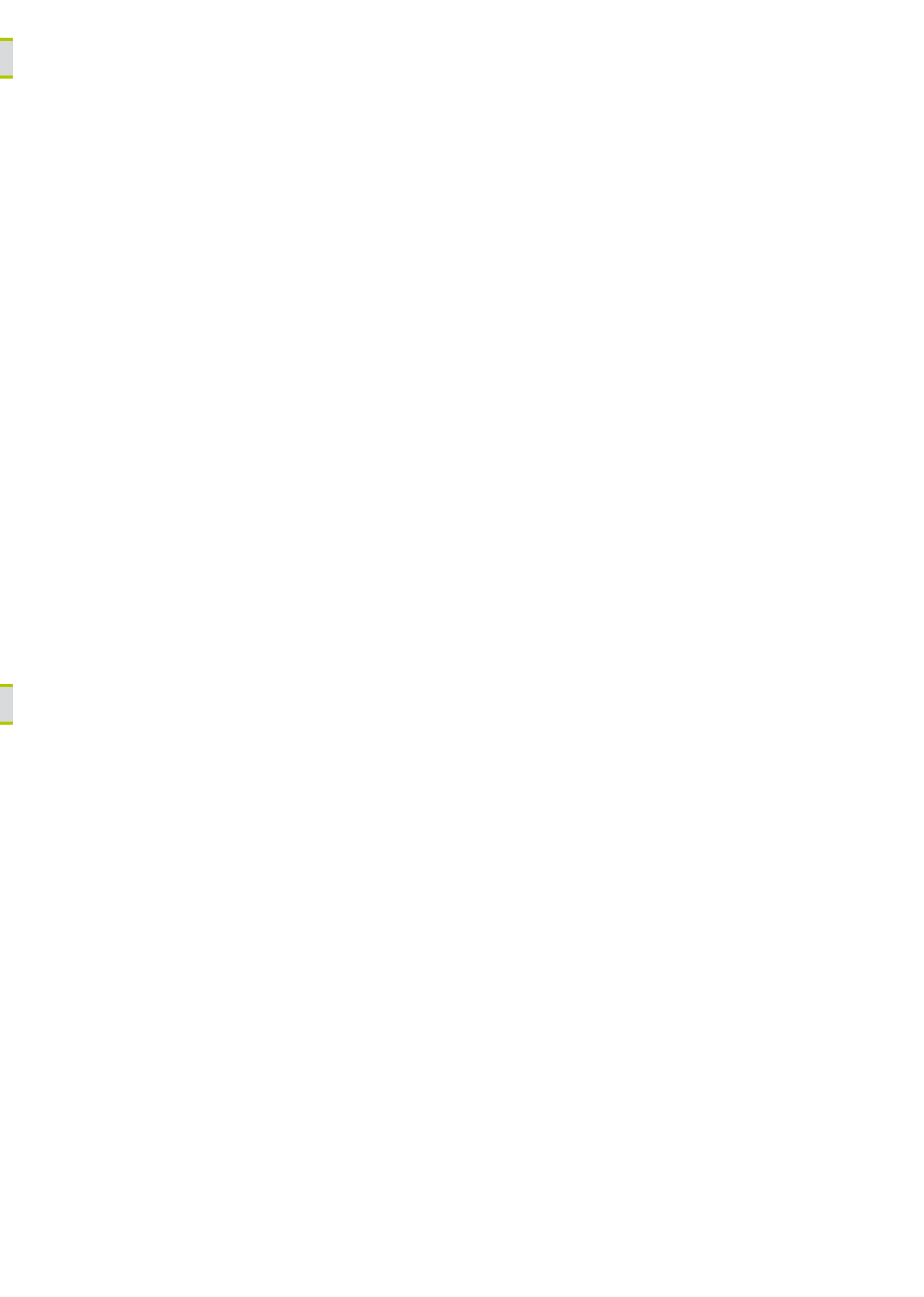



**Officine SMAC S.p.A.**

Via Sacco e Vanzetti, 13/15  
41042 FIORANO MODENESE (MO) ITALY  
Phone +39 0536 832050 • Fax +39 0536 830089  
<http://www.smac.it> • E-mail: [info@smac.it](mailto:info@smac.it)